

## Verklaring

	18.90+	Nieuwe hoogte b.o.b. +NAP
	19.06+	Bestaande hoogte +NAP
		Fauna uitbreidingsplaats
		Brug*
		Taludbescherming (betonmat)
		Toepassen substraat beekprik (5-12 mm) Lengte 10 m
		Te dempen/ verwijderen waterloop
		Keurzone 1 of 5 m
		Overstortput (hemelwater)
		kadastrale grenzen

Opmerking: te verleggen kabels- en leidingen zijn niet ingetekend

\* Doorstroombroek mag ter plaatse van de brug niet versmald worden.  
Er kan geen draagconstructie in de watergang wordt toegepast.

Maten in meters  
Materiaalmaten in millimeters  
Hoogtematen t.o.v. N.A.P.

Project		Papierfabriek Folding Boxboard				
Onderdeel		Herinrichting Eerbeek Watervergunning				
Opdrachtgever		Provincie Gelderland				
Versie	Vrijgave	Datum	Getekend	Gefreemd	Projectnummer	Formaat
D01	Definitief	14-11-2023	RoB	TW	203041	A0
D02	Definitief	15-12-2023	RoB	TW	Schalen 1:200	Inventarisatiedatum
					Tekeningnummer 01	Bijlage nummer
					Getekend RoB	Datum aanpakken 14-11-2023
<b>Ontwerp</b>						

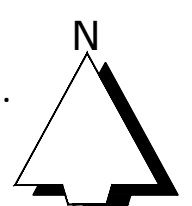
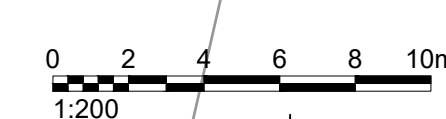

Blad 1  
Blad 2



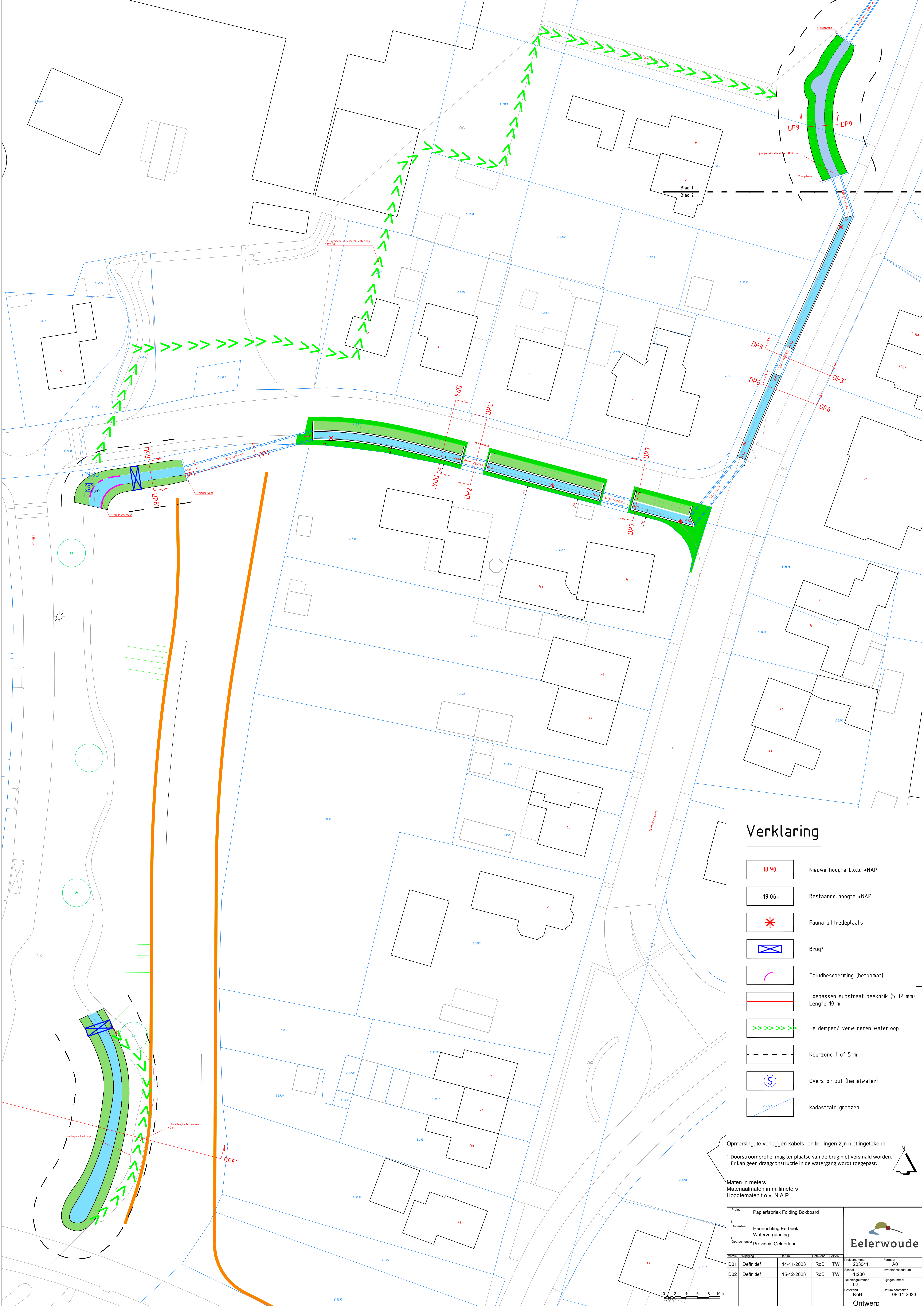

### Verklaring

- 18.90+ Nieuwe hoogte b.o.b. +NAP
- 19.06+ Bestaande hoogte +NAP
- \* Fauna uitredeplaats
- X Brug\*
- Taludbescherming (betonmat)
- Toepassen substraat beekprik (5-12 mm)  
Lengte 10 m
- Te dempen/ verwijderen waterloop
- Keurzone 1 of 5 m
- S Overstortput (hemelwater)
- kadastrale grenzen

Opmerking: te verleggen kabels- en leidingen zijn niet ingetekend  
 \* Doorstroomprofiel mag ter plaatse van de brug niet versmald worden.  
 Er kan geen draagconstructie in de watergang wordt toegepast.

Maten in meters  
 Materiaalmaten in millimeters  
 Hoogtematen t.o.v. N.A.P.

Project		Papierfabriek Folding Boxboard		 <b>Eelerwoude</b>																																				
Ondersdeel		Herinrichting Eerbeek Waternetvergunning																																						
Opdrachtgever		Provincie Gelderland		<table border="1" style="width: 100%; font-size: 8px;"> <thead> <tr> <th>Versie</th> <th>Wijziging</th> <th>Datum</th> <th>Gebruiker</th> <th>Stap</th> <th>Projectnummer</th> <th>Formaat</th> </tr> </thead> <tbody> <tr> <td>D01</td> <td>Definitief</td> <td>14-11-2023</td> <td>RoB</td> <td>TW</td> <td>203041</td> <td>A0</td> </tr> <tr> <td>D02</td> <td>Definitief</td> <td>15-12-2023</td> <td>RoB</td> <td>TW</td> <td>Schaal 1:200</td> <td>Invertensiedatum</td> </tr> <tr> <td></td> <td></td> <td></td> <td></td> <td></td> <td>Tekeningnummer 02</td> <td>Bijlagennummer</td> </tr> <tr> <td></td> <td></td> <td></td> <td></td> <td></td> <td>Gebruiker RoB</td> <td>Datum aanpakken 08-11-2023</td> </tr> </tbody> </table>		Versie	Wijziging	Datum	Gebruiker	Stap	Projectnummer	Formaat	D01	Definitief	14-11-2023	RoB	TW	203041	A0	D02	Definitief	15-12-2023	RoB	TW	Schaal 1:200	Invertensiedatum						Tekeningnummer 02	Bijlagennummer						Gebruiker RoB	Datum aanpakken 08-11-2023
Versie	Wijziging	Datum	Gebruiker	Stap	Projectnummer	Formaat																																		
D01	Definitief	14-11-2023	RoB	TW	203041	A0																																		
D02	Definitief	15-12-2023	RoB	TW	Schaal 1:200	Invertensiedatum																																		
					Tekeningnummer 02	Bijlagennummer																																		
					Gebruiker RoB	Datum aanpakken 08-11-2023																																		
				 1:200																																				

**Ontwerp**



DP1

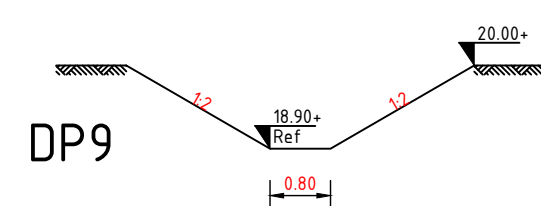
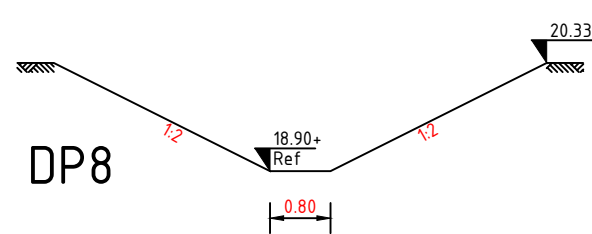
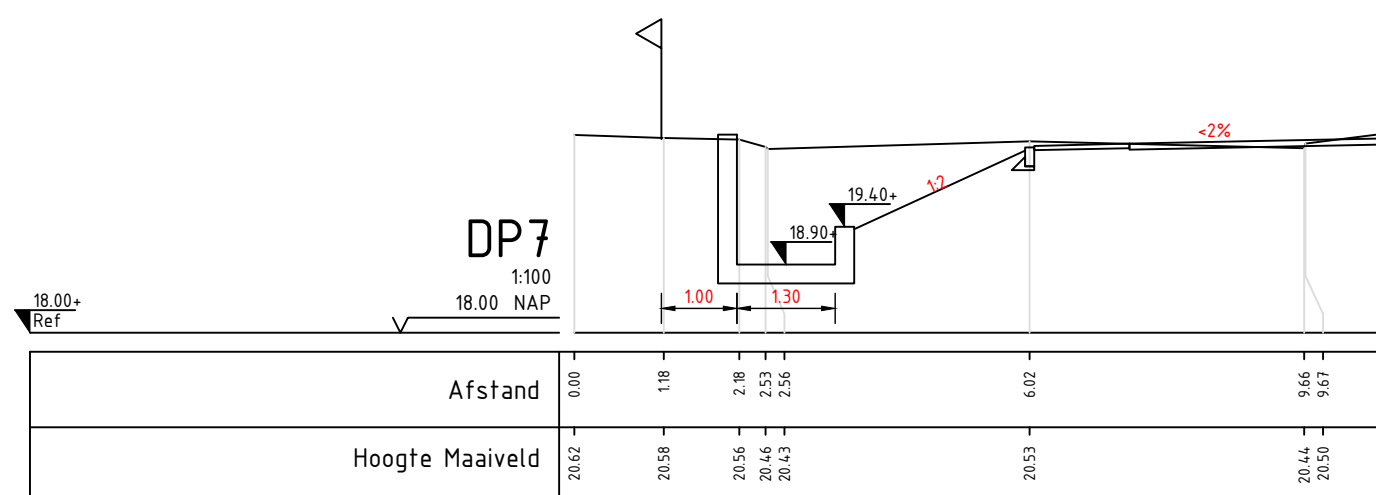
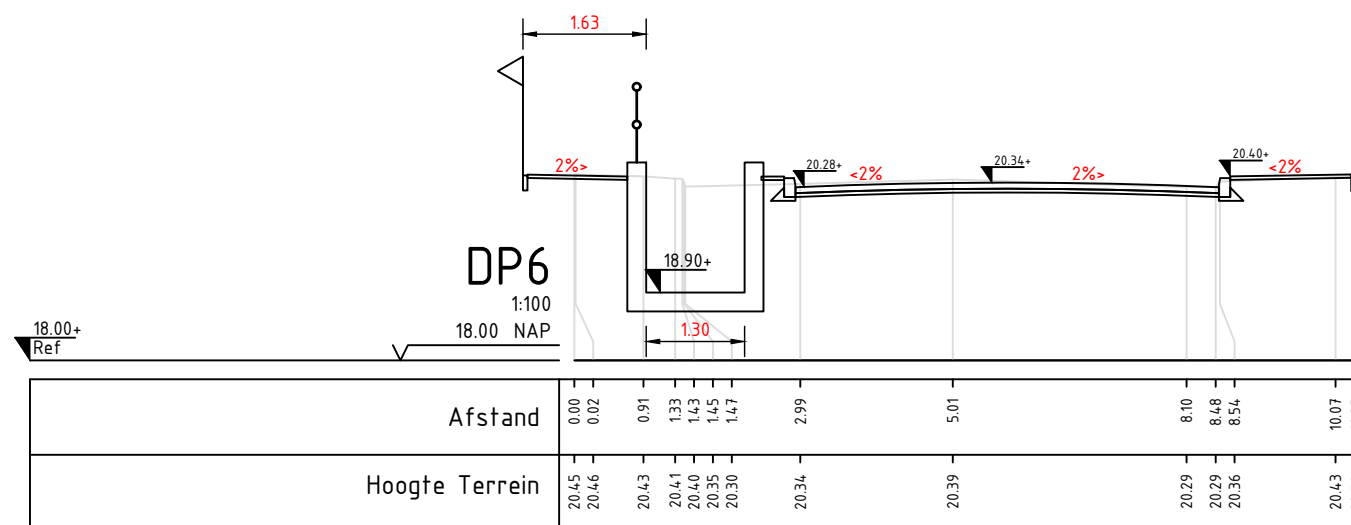
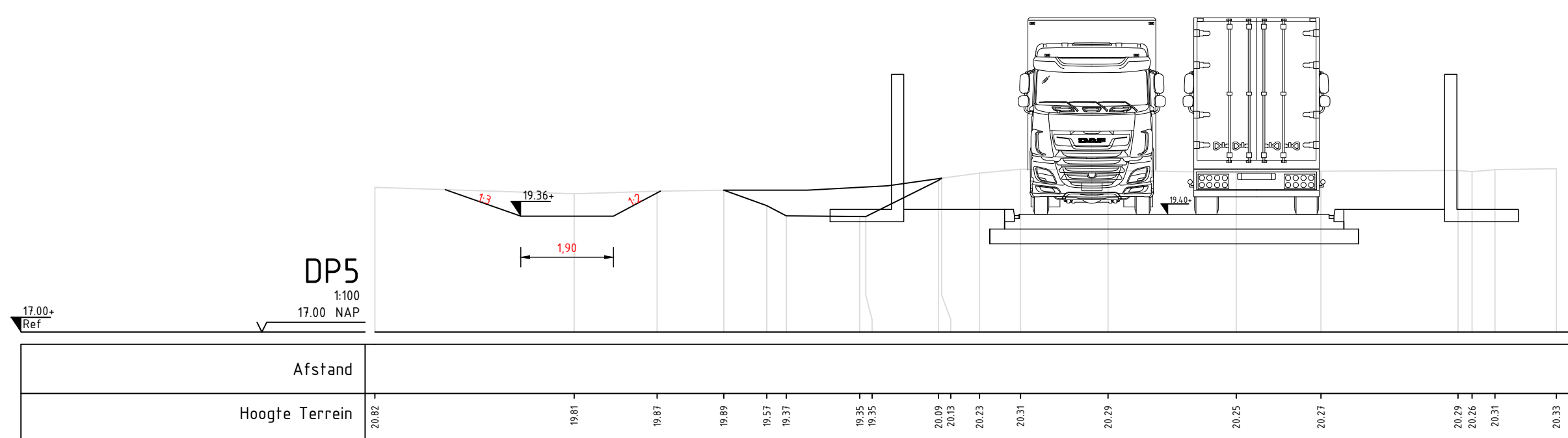
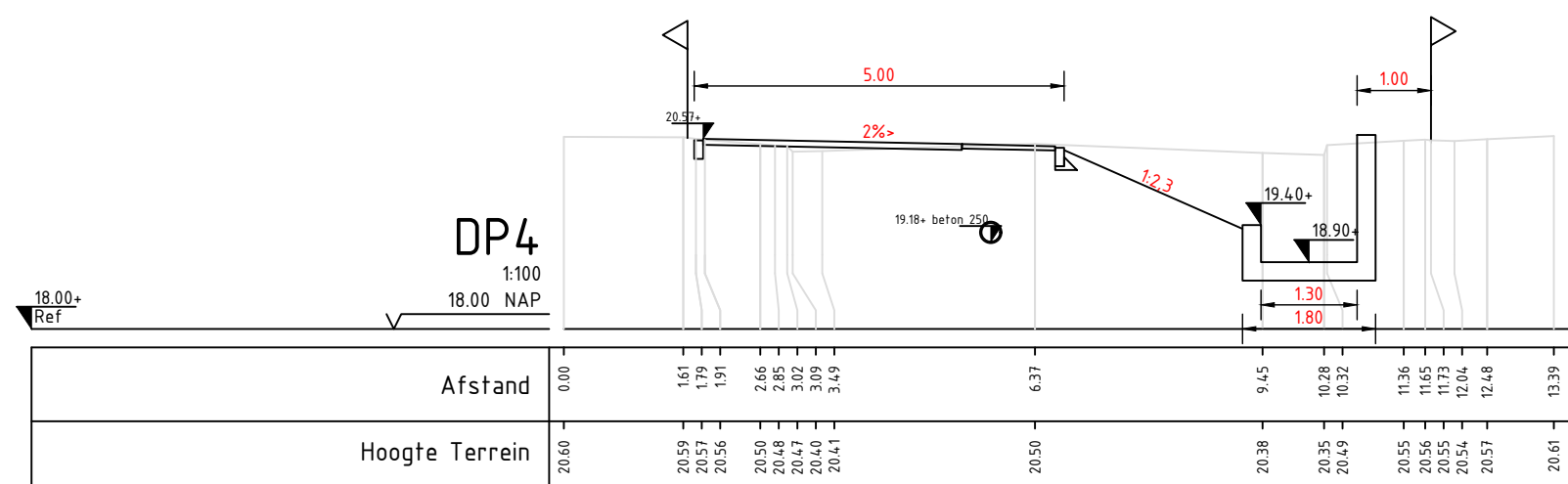
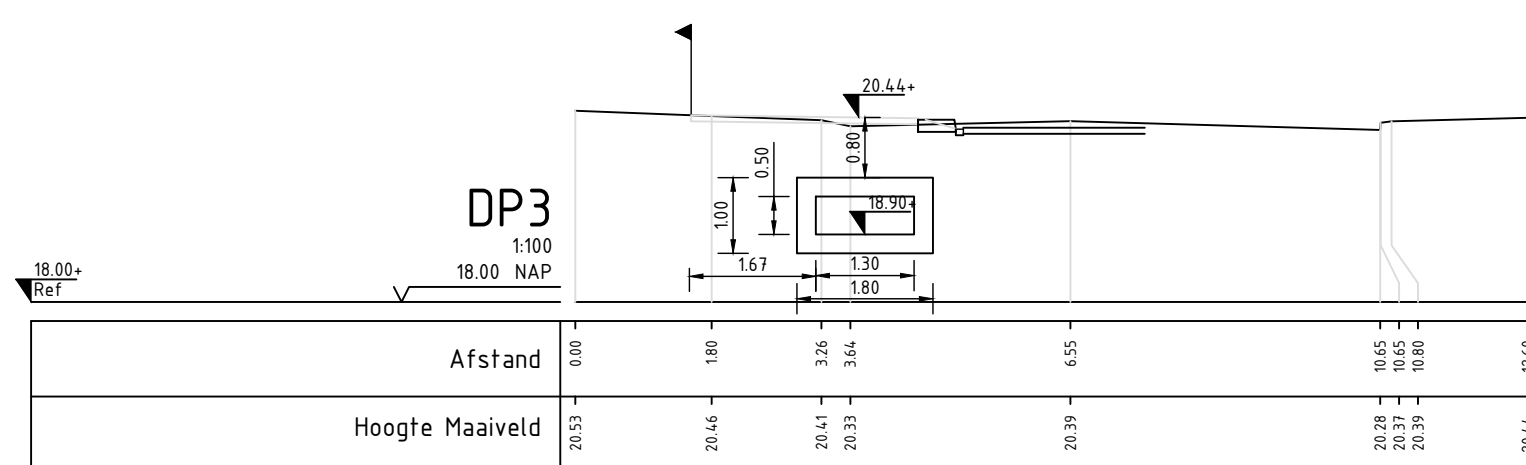
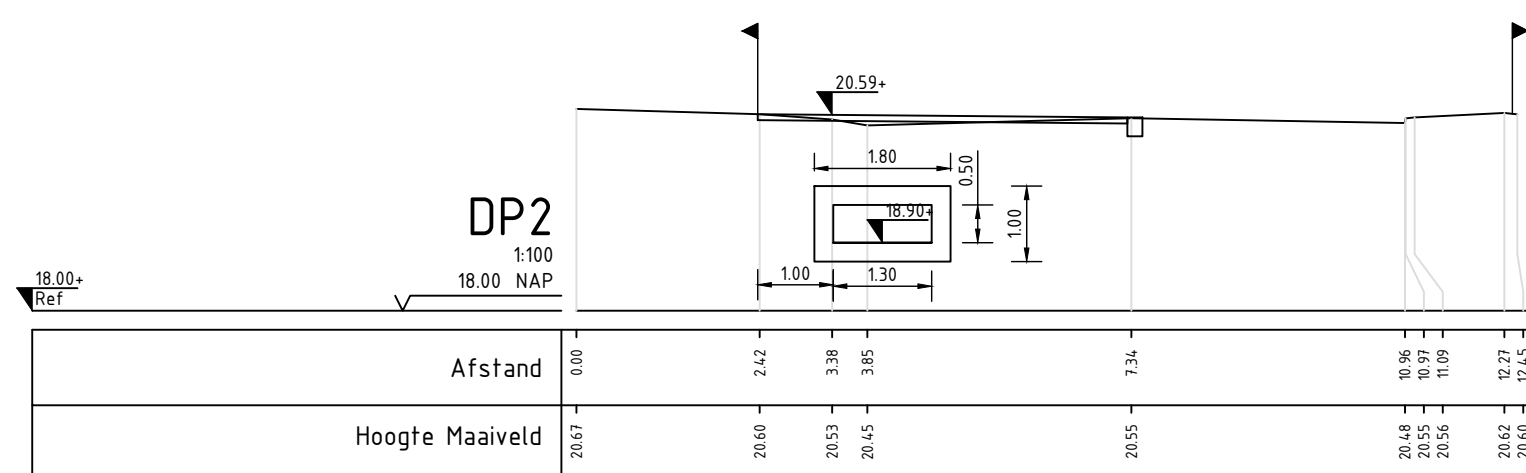
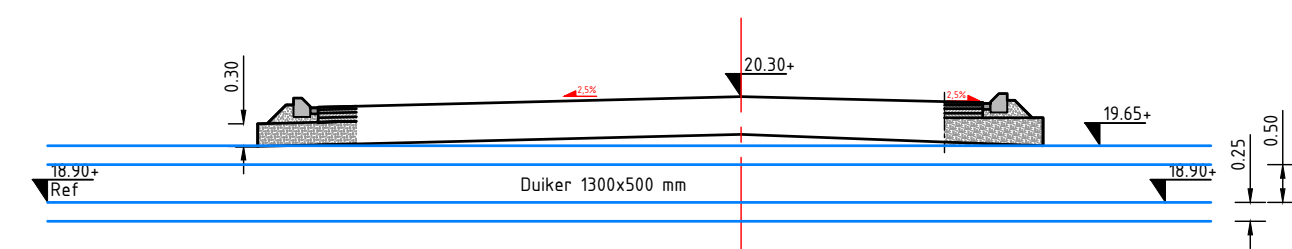

Opmerking: te verleggen kabels- en leidingen zijn niet ingetekend

\* Doorstroomprofiel mag ter plaatse van de brug niet versmald worden.  
Er kan geen draagconstructie in de watergang wordt toegepast.

- keurzone is 5 m tenzij anders aangegeven

Maten in meters  
Materiaalmaten in millimeters  
Hoogtematen t.o.v. N.A.P.

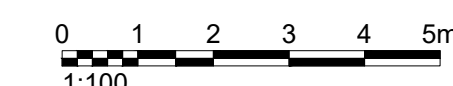

Project		Papierfabriek Folding Boxboard			
Onderdeel		Herinrichting Eerbeek Watervergunning Profielen			
Opdrachtgever		Provincie Gelderland			
Projectnummer	203041	Formaat	A1		
Schaal	1:100	Inventarisatiedatum			
Tekeningnummer	03	Bylagennummer			
Getekend	RoB	Datum aanmaken	08-11-2023		
<b>Ontwerp</b>					